

Cod. 15041900
Connettore maschio 70-95 mm

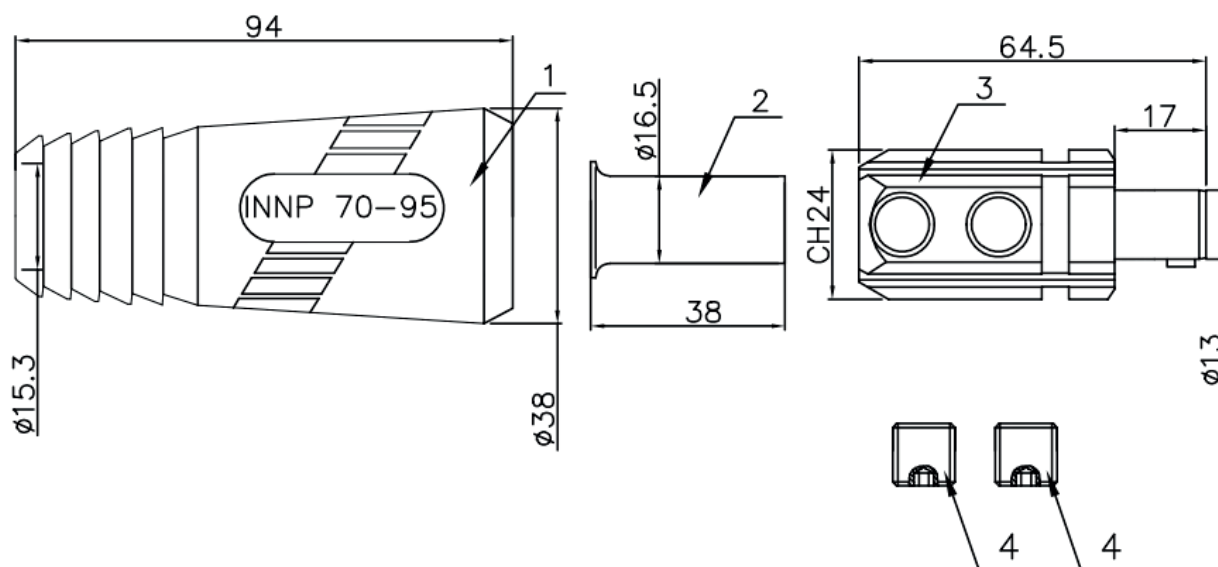

Ciclo di lavoro in Ampere 60% - Ampere capacity	500
Sez. Cavo - Cable size	70 - 95 mm
Peso	200 gr
Materiale del corpo	Ottone
Materiale copertura isolante	Gomma
Materiale avvolgi fili	Rame
Materiale vite di fissaggio	Acciaio
Numero dello standard Europeo - UE standard	EN 60974-12